

ADÉLIS DIGITAL

Radiateur sèche-serviettes

Elektrische Radiator Handdoekdroger

NOTICE D'UTILISATION ET D'INSTALLATION

Gebriiks- en installatiehandleiding

À conserver par l'utilisateur

Gids te bewaren door de gebruiker

F

NL



ADÉLIS DIGITAL

Radiateur sèche-serviettes

Elektrische Radiator Handdoekdroger



Nous vous remercions de votre choix et de votre confiance. Le radiateur sèche-serviettes électrique ADÉLIS Digital a été soumis à de nombreux tests et contrôles afin d'en assurer la qualité et ainsi vous apporter une entière satisfaction.

Sommaire

F

Mise en garde	2
Installation	4
Préparer l'installation de l'appareil	4
Raccorder l'appareil	5
Entretien	6
Monter et Démonter les patères	6
Utilisation	7
Principe de fonctionnement	7
Première mise en marche	7
L'interrupteur	7
Mettre en marche / arrêter l'appareil	7
Verrouillage des commandes	8
Description des modes	8
Prog Active	8
Prog Inactive	8
Fonctionnement du Boost	8
Régler la température	9
Le menu	10
Utiliser la programmation interne	11
Modifier les programmes	11
Copier un programme	11
Utiliser la programmation externe	11
Le menu EXPERT	12
Délestage	13
Prolonger la durée de vie de l'appareil	13
En cas de problème	14
Caractéristiques	16

Le pilotage à distance des modes de fonctionnement et des programmes de l'appareil est possible avec l'application Cozytouch disponible sur App Store® ou Google play®.

Les accessoires suivants sont nécessaires :

- un Bridge Cozytouch (à installer sur votre box Internet)
- un Interface Cozytouch par appareil.

Mise en garde





Attention :
Surface très
chaude
Caution
hot surface

Attention surface très chaude. Caution hot surface.
ATTENTION : Certaines parties de ce produit peuvent devenir très chaudes et provoquer des brûlures. Il faut prêter une attention particulière en présence d'enfants et de personnes vulnérables.

- Il convient de maintenir à distance de cet appareil les enfants de moins de 3 ans, à moins qu'ils ne soient sous une surveillance continue.
- Les enfants âgés entre 3 ans et 8 ans doivent uniquement mettre l'appareil en marche ou à l'arrêt, à condition que ce dernier ait été placé ou installé dans une position normale prévue et que ces enfants disposent d'une surveillance ou aient reçu des instructions quant à l'utilisation de l'appareil en toute sécurité et en comprennent bien les dangers potentiels. Les enfants âgés entre 3 ans et 8 ans ne doivent ni brancher, ni régler, ni nettoyer l'appareil, et ni réaliser l'entretien de l'utilisateur.
- Cet appareil peut être utilisé par des enfants âgés d'au moins 8 ans et par des personnes ayant des capacités physiques, sensorielles ou mentales réduites ou dénuées d'expérience ou de connaissance, s'ils (si elles) sont correctement surveillé(e)s ou si des instructions relatives à l'utilisation de l'appareil en toute sécurité leur ont été données et si les risques encourus ont été appréhendés. Les enfants ne doivent pas jouer avec l'appareil. Le nettoyage et l'entretien par l'utilisateur ne doivent pas être effectués par des enfants sans surveillance.
- Cet appareil ne doit être branché ou raccordé, selon les règles et normes en application, que par une personne habilitée.
- Pour éviter tout danger pour les très jeunes enfants, il est recommandé d'installer cet appareil de façon telle que le barreau chauffant le plus bas soit au moins 600 mm au-dessus du sol.
- Cet appareil ne doit être branché ou raccordé, selon les règles et normes en application, que par une personne habilitée.
- Si le câble d'alimentation est endommagé, il doit être remplacé par le fabricant, son service après-vente ou des personnes de qualification similaire afin d'éviter un danger.

- A la première mise en chauffe, une légère odeur peu apparaître correspondant à l'évacuation des éventuelles traces liées à la fabrication de l'appareil.
- La notice d'utilisation de cet appareil est disponible en vous connectant sur le site Internet du fabricant indiqué sur le bon de garantie présent dans cette notice.
- Un système de gestion d'énergie ou de délestage par coupure d'alimentation est incompatible avec nos appareils. Il détériore le thermostat.
- Pour des raisons de sécurité, il est formellement interdit de re-remplir les appareils. En cas de besoin, contactez un professionnel qualifié.

	<p>Les appareils munis de ce symbole ne doivent pas être mis avec les ordures ménagères, mais doivent être collectés séparément et recyclés.</p> <p>La collecte et le recyclage des produits en fin de vie doivent être effectués selon les dispositions et les décrets locaux.</p>
	<p>L'installation d'un appareil en altitude provoque une élévation de la température de sortie d'air (de l'ordre de 10°C par 1000 m de dénivelé).</p>

Installation

PRÉPARER L'INSTALLATION DE L'APPAREIL

Règles d'installation

- Cet appareil a été conçu pour être installé dans un local résidentiel. Dans tout autre cas, veuillez consulter votre distributeur.
- L'installation doit être faite dans les règles de l'art et conforme aux normes en vigueur dans le pays d'installation (*NFC 15-100 pour la France*).
- L'appareil doit être alimenté en 230V Monophasé 50Hz.
- Dans des locaux humides comme les salles de bains et les cuisines, vous devez installer le boîtier de raccordement au moins à 25 cm du sol.

Tenir l'appareil éloigné d'un courant d'air susceptible de perturber son fonctionnement (ex : sous une Ventilation Mécanique Centralisée, etc...).

Ne pas l'installer sous une prise de courant fixe.

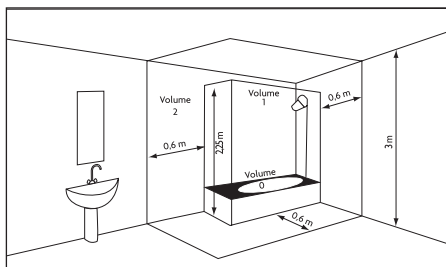

Volume 1	Pas d'appareil électrique
Volume 2	Appareil électrique IPX4 (Norme EN 60335-2-43 : 2003/A2 : 2008)

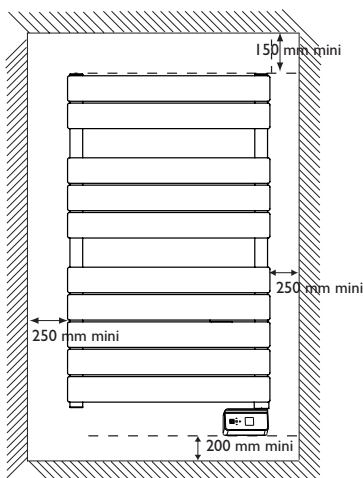

Respectez les distances minimales avec le mobilier pour l'emplacement de l'appareil.

Ne pas installer d'étagère au-dessus de l'appareil.

Le boîtier bas doit être au minimum à 5 mm du mur.

Pour éviter tout danger pour les très jeunes enfants, il est recommandé d'installer cet appareil de façon telle que le barreau chauffant le plus bas soit au moins 600 mm au-dessus du sol.

Règles de raccordement





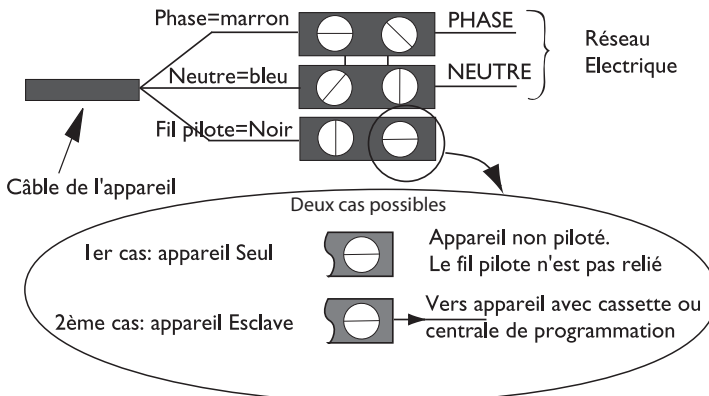

- L'appareil doit être alimenté en 230V Monophasé 50Hz.
- L'alimentation de l'appareil doit être directement raccordée au réseau après le disjoncteur et sans interrupteur intermédiaire.
- Le raccordement au secteur se fera à l'aide du câble de l'appareil par l'intermédiaire d'un boîtier de raccordement. Dans des locaux humides comme les salles de bains et les cuisines, il faut installer le boîtier de raccordement au moins à 25 cm du sol.
- Le raccordement à la terre est interdit. Ne pas brancher le fil pilote (fil noir) à la terre.**
- L'alimentation doit être directement raccordée au réseau après le dispositif de coupure omnipolaire conforme aux règles d'installation.
- Si le câble d'alimentation est endommagé, il doit être remplacé par le fabricant, son service après-vente ou une personne de qualification similaire afin d'éviter un danger.
- Si vous utilisez le fil pilote et s'il est protégé par un différentiel 30mA (ex : salle de bains), il est nécessaire de protéger l'alimentation du fil pilote sur ce différentiel.
- Si vous voulez utiliser un délesteur, choisissez un délesteur à sortie fil pilote et non un délesteur à sortie de puissance, afin de ne pas détériorer le thermostat.

Schéma de raccordement de l'appareil

-Coupez le courant et branchez les fils d'après le schéma suivant :



-Pour vérifier la bonne transmission des ordres de programmation, procédez aux vérifications suivantes :

	CONFORT	ECO	HORS GEL	ARRÊT DU CHAUFFAGE DÉLESTAGE	CONFORT -1° C	CONFORT -2° C
SIGNAL À TRANSMETTRE						
MESURE ENTRE LE FIL PILOTE ET LE NEUTRE	0 VOLT	230 VOLT	-115 VOLT NÉGATIVE	+ 115 VOLT POSITIVE	230 VOLT PENDANT 3 S	230 VOLT PENDANT 7 S

- Dans le cadre de la programmation par fil pilote ou courant porteur, les ordres hors gel ou délestage sont prioritaires.
- Le délai de basculement du mode Confort vers le mode Eco est de l'ordre de 12 secondes.
- Le délai de basculement du mode Confort -1/-2 vers Confort est de l'ordre de 5 minutes.

ENTRETIEN

Avant toute action d'entretien, coupez l'alimentation électrique de l'appareil. Pour conserver les performances de l'appareil, il est nécessaire, environ deux fois par an, d'effectuer son dépoussiérage.



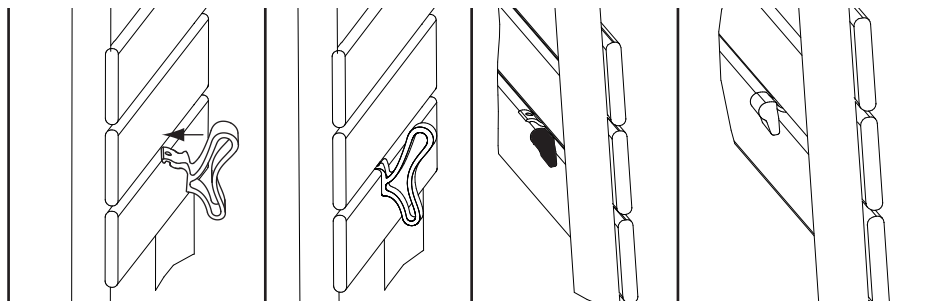

Ne jamais utiliser de produits abrasifs et de solvants.

MONTER ET DÉMONTER LES PATÈRES

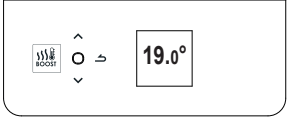

Utilisation

PRINCIPE DE FONCTIONNEMENT

		<ul style="list-style-type: none">- Augmenter ou diminuer la température sans avoir besoin de valider ;- Changer la durée du Boost ;- Naviguer dans les menus.
		<ul style="list-style-type: none">- Naviguer dans les sous-menus ;- Valider ;- Éteindre ;- Verrouiller, déverrouiller.
		<ul style="list-style-type: none">- Retour à l'écran précédent
		<ul style="list-style-type: none">- Activation ou désactivation du Boost

PREMIERE MISE EN MARCHÉ

Choisissez la langue, puis la date et l'heure.

A la première mise sous tension,

-la programmation est inactive,

-la température de consigne est réglée à 19° C.

L'INTERRUPTEUR

Un interrupteur Marche/Arrêt est situé à l'arrière du boîtier de l'appareil.

Utilisez l'interrupteur uniquement pour un arrêt prolongé (hors période de chauffe).

Positionnez l'interrupteur (situé à l'arrière de l'appareil) sur  pour mettre l'appareil sous tension. Lorsque l'appareil est mis hors tension, un nouveau réglage du jour et de l'heure peut être nécessaire.

METTRE EN MARCHÉ / ARRÊTER L'APPAREIL



Pour arrêter l'appareil, faites un appui long sur .

Confirmez «Eteindre» en appuyant sur .

Pour mettre en marche l'appareil, faites un appui long sur .

VERROUILLAGE DES COMMANDES

Afin d'éviter les manipulations par des enfants, vous pouvez verrouiller les commandes de votre appareil en faisant un appui long sur .

Sélectionnez «Verrouiller»  et validez avec .

Faites de même pour déverrouiller les commandes en sélectionnant «Déverrouiller» .

DESCRIPTION DES MODES

2 modes de fonctionnement sont proposés :

PROG ACTIVE

- L'appareil suit le programme interne défini pour chaque jour de la semaine. A la mise en marche de l'appareil, les plages suivantes sont définies :

lundi à vendredi , confort de 6h à 9h et de 18h à 21h

samedi et dimanche, confort de 8h à 12h et de 18h à 21h.

Vous pouvez modifier ces plages et définir 3 plages de température Confort par jour.

Pendant ces plages Confort, la consigne de température est réglée à l'aide de  ou .

En dehors des plages Confort, l'abaissement est réglé dans le Menu «Abais.T° ECO».

- L'appareil suit les ordres Arrêt et Hors Gel de la programmation externe de votre installation (voir notice de votre centrale de programmation).



PROG INACTIVE

-L'appareil suit en permanence la température de consigne réglée.

-L'appareil suit tous les ordres de la programmation externe.

FONCTIONNEMENT DU BOOST

Cette fonction vous permet de lancer le chauffage du cadre pour obtenir une température ambiante agréable plus rapidement. La durée peut varier de 15 à 120 minutes.

Appuyez sur la touche  pour allumer le Boost. Modifiez la durée avec  ou .





Appuyez de nouveau pour l'éteindre avant la fin du temps préalablement réglé (par défaut 30 minutes, durée réglable dans le Menu Exprert).

A la fin du temps, l'appareil reprend son fonctionnement initial.

RÉGLER LA TEMPÉRATURE

En mode PROG Inactive :

19.0°

- Augmentez avec  (max 28°C).
- Diminuez avec  (min 12°C).
- Diminuez encore jusqu'à 7°C (température Hors Gel non modifiable) avec .
- Diminuez encore jusqu'à Eté avec  (l'appareil ne chauffe plus. La fonction Boost reste accessible).

En mode PROG active :

PROG
19.0°
Lun 12:14

Si l'écran affiche PROG, vous êtes sur une plage de programmation en mode Confort.

- Augmentez avec  (max 28°C).
- Diminuez avec  (min 12°C).

PROG ECO
15.5°
Lun 17:14

Si l'écran affiche PROG ECO, vous êtes sur une plage de programmation en mode ECO. Par défaut la température ECO est réglée à -3.5°C par rapport à la température CONFORT.

PROG Dérog.
18.5°
Retour à la prog à 18:00

Vous pouvez modifier la température ECO, vous forcez donc le réglage par défaut entre la température Confort et la température Eco. «PROG Dérog» s'affiche jusqu'à la prochaine plage Confort.

Vous pouvez régler l'écart entre la température Confort et Eco dans le Menu «Abais.T° ECO».

PROG H.Gel
7.0°
Programmation suspendue

Si vous avez réglé une température Hors Gel (7°C), la programmation est suspendue.

Modifiez cette température lors de votre retour pour la reprise de la programmation.

Eté

En diminuant la température au minimum, vous passez en mode Eté, votre appareil ne chauffe plus. La fonction Boost reste accessible.

Le menu

Accédez au MENU en appuyant sur 

Programme 



Programme 

Pour activer ou désactiver la programmation.



Lundi...dim 

Pour régler les plages de température Confort sur un jour de la semaine (3 plages possibles) puis copier ces plages sur d'autres jours.

Informations 



Consommation 

Pour visualiser la consommation en KWh et avoir une estimation en €.



Paramètres 



Date / heure 

Pour régler la date, l'heure, le passage ou pas en automatique de l'heure Eté / Hiver.

Abais.
T° ECO 

Pour régler l'abaissement de température par rapport à la température Confort (de -1°C à -9°C, par défaut à -3.5°C).



Eteindre 



Pour éteindre l'appareil.

UTILISER LA PROGRAMMATION INTERNE

F

Anticipation de la chauffe

Votre appareil est équipé d'une fonction qui permet à votre appareil d'anticiper la chauffe lorsque vous utilisez la programmation.

Lorsque vous réglez la programmation de votre appareil, celui-ci va anticiper la chauffe en fonction du temps de montée en température pour que votre pièce soit à la bonne température à votre arrivée.

Par exemple : si vous réglez votre programmation avec un retour en confort à 15h, l'appareil démarrera avant pour anticiper la chauffe de votre pièce (entre 10 minutes et une heure).

MODIFIER LES PROGRAMMES

Vous pouvez programmer jusqu'à 3 plages de température Confort pour chaque jour de la semaine. En dehors des plages Confort, l'abaissement est réglé dans les paramètres du menu «Abais.T° ECO».

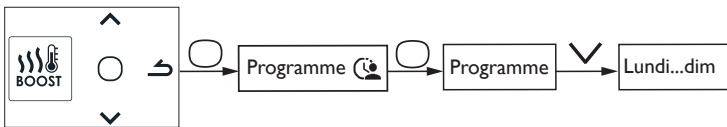

Sélectionnez le jour avec . Validez .

Sélectionnez . Validez .

Choisissez l'heure de début avec ou . Validez . Choisissez l'heure de fin avec ou . Validez . Vous passez ensuite à la plage Confort suivante.

COPIER UN PROGRAMME

Vous pouvez copier le programme d'une journée sur un (plusieurs) jour(s).

Sélectionnez . Validez .

Faites défiler les jours avec ou . Validez le jour vers lequel copier avec .

Pour valider la copie, sélectionnez «Copier». Validez .

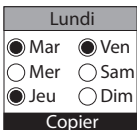

Exemple : Copie du programme du lundi vers mardi, jeudi, vendredi.

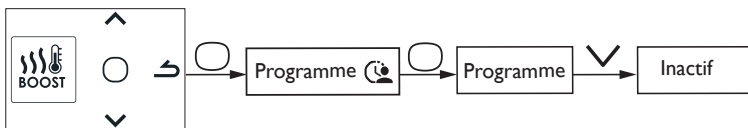

UTILISER LA PROGRAMMATION EXTERNE

L'appareil suit les ordres de la commande externe de votre installation par liaison Fil Pilote. Pour cela la programmation doit être inactive.





Le menu EXPERT

Pour accéder aux fonctions avancées de l'appareil, appuyez en même temps sur  et  pendant plus de 3 secondes.

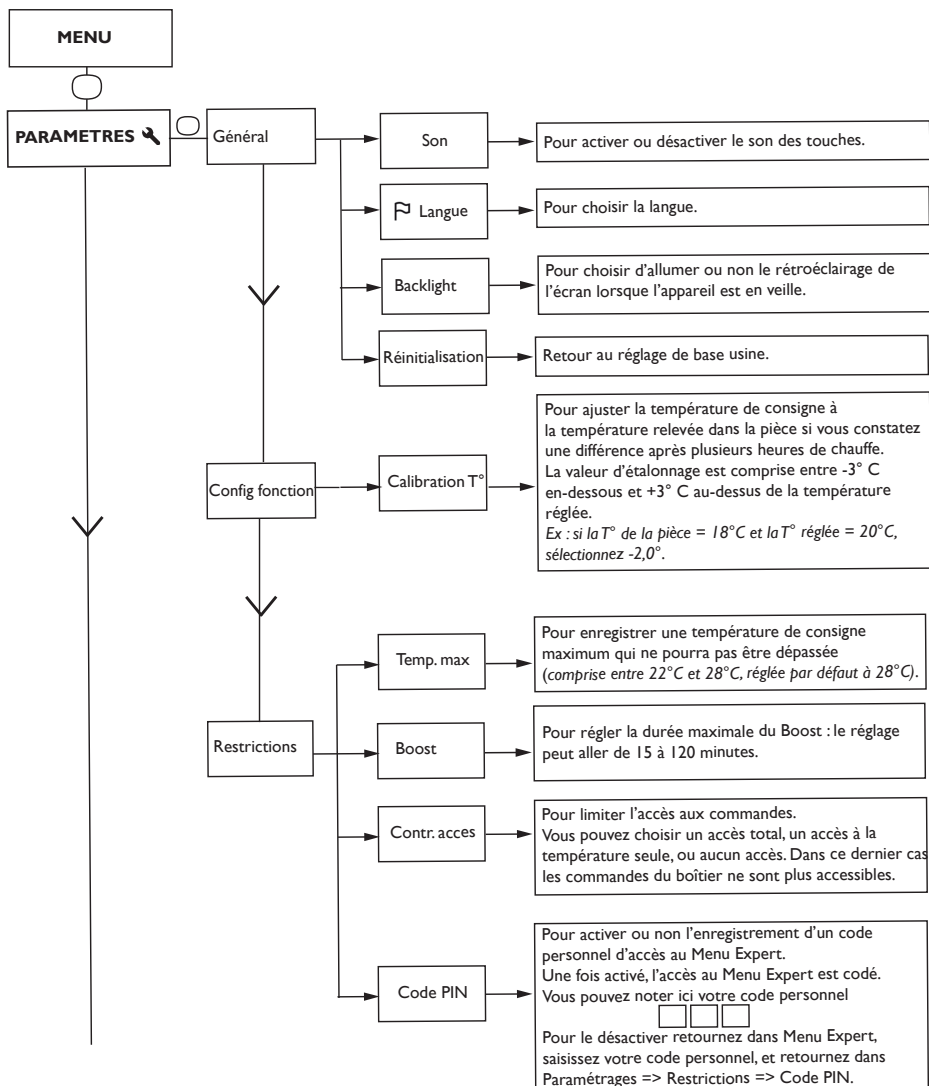

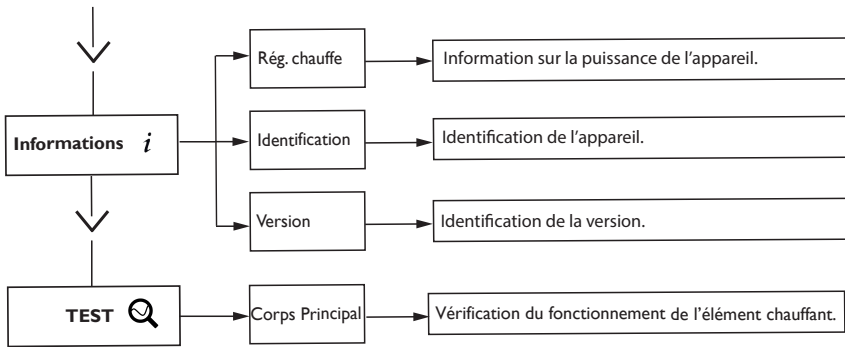

Délestage

Nos appareils sont compatibles avec différents systèmes de délestage. Vous ne devez toutefois pas utiliser de délestage par coupure d'alimentation secteur car ce système est incompatible avec nos appareils. Des coupures franches d'alimentation électrique intempestives et répétées peuvent provoquer une usure prématurée et une détérioration des cartes électroniques qui ne seraient pas couvertes par la garantie du fabricant.

Lors des périodes de délestage, l'écran passe en veille.

L'appareil revient ensuite à son mode de fonctionnement initial.

— Prolonger la durée de vie de l'appareil —

Afin d'augmenter la durée de vie de votre appareil et optimiser son fonctionnement, faites cette manipulation une fois par an :

- Eteignez l'appareil ;
- Attendez au moins une heure (temps de refroidissement) ;
- Veillez à enlever les serviettes de l'appareil, à protéger votre mur et vous-même (port de lunettes de protection conseillé) ;
- Utilisez la clé fournie dans le kit de support mural et suivez les étapes.

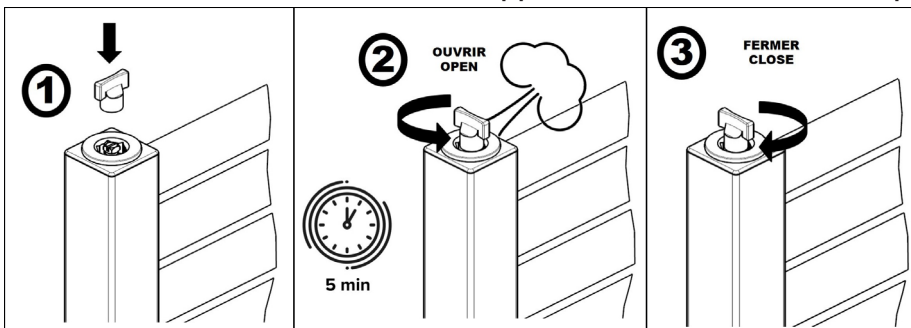

(photo non contractuelle)

Conservez la clé dans un endroit propre et sec (à température ambiante).

En cas de problème

Problème rencontré	Vérifications à faire
L'écran du boîtier de commande ne s'allume pas.	Vérifiez que l'interrupteur situé à l'arrière de l'appareil est bien sur I (<i>marche</i>). Vérifiez que l'appareil est bien alimenté électriquement.
La température d'ambiance est différente de celle affichée sur l'appareil.	Il est nécessaire d'attendre 6 heures au minimum pour que la température se stabilise. Il est possible, en fonction de votre installation, que vous releviez une température différente de celle affichée sur l'appareil (<i>un écart de 0,5° C est normal</i>). Dans ce cas, reportez-vous au «Menu Expert», chapitre «Calibration T°».
L'appareil ne chauffe pas.	Vérifier que l'appareil est en mode Confort. Si vous êtes en programmation, vérifiez que vous êtes sur un plage horaire Confort. Assurez-vous que les disjoncteurs de l'installation sont enclenchés ou bien que le délesteur (<i>si vous en avez un</i>) n'a pas coupé le fonctionnement de l'appareil. Vérifiez la température de l'air de la pièce : si elle est trop élevée, l'appareil ne chauffe pas.
L'appareil chauffe tout le temps	Vérifiez que l'appareil n'est pas situé dans un courant d'air (<i>porte ouverte à proximité, arrivée d'air froid par le boîtier de raccordement à l'arrière de l'appareil</i>) ou que le réglage de la température n'a pas été modifié. Il peut y avoir un aléa dans le réseau électrique. En cas de problème (<i>thermostat bloqué...</i>), coupez l'alimentation de l'appareil (<i>fusible, disjoncteur</i>) pendant environ 10 minutes, puis rallumez-le. Si le phénomène se reproduit fréquemment, faites contrôler l'alimentation par votre électricien.
L'appareil ne chauffe pas assez.	Augmentez la température en appuyant sur  . Si le réglage est au maximum, faites les vérifications suivantes : <ul style="list-style-type: none"> - Vérifiez si un autre mode de chauffage existe dans la pièce. - Assurez-vous que votre appareil ne chauffe que la pièce (<i>porte fermée</i>). - Faites vérifier la tension d'alimentation de l'appareil. - Vérifiez si la puissance de votre appareil est adaptée à la taille de votre pièce (<i>nous vous préconisons en moyenne 100 W/m² pour une hauteur de plafond de 2,50 m ou 40W/m³</i>).
L'appareil met du temps à chauffer.	La résistance électrique réchauffe le fluide qui se met progressivement et de façon naturelle en circulation à l'intérieur de l'appareil. Les propriétés d'inertie du fluide font que la température de surface de l'appareil n'atteint un niveau optimal qu'au bout de 15 min au minimum, ceci suivant la température ambiante de la pièce lors de la mise en chauffe de l'appareil.

Problème rencontré	Vérifications à faire
L'appareil est très chaud en surface.	Il est normal que l'appareil soit chaud lorsqu'il fonctionne, la température maximale de surface étant limitée conformément à la norme NF Electricité Performance. Si toutefois vous jugez que votre appareil est toujours trop chaud, vérifiez que la puissance est adaptée à la surface de votre pièce (nous vous préconisons 100 W/m ² pour une hauteur sous plafond de 2,50 m ou 40W/m ³) et que l'appareil n'est pas placé dans un courant d'air qui perturberait sa régulation.
Des traces de salissures apparaissent sur le mur autour de l'appareil.	En ambiance polluée, des salissures peuvent apparaître sur les sorties d'air de l'appareil ou au mur. Ce phénomène est lié à la mauvaise qualité de l'air ambiant (<i>fumée de cigarettes, bougies, encens, cheminée,...</i>). Il est conseillé dans ce cas de vérifier la bonne aération de la pièce (<i>ventilation, entrée d'air, etc...</i>).
Les derniers éléments hauts et bas sont plus tièdes que le reste de l'appareil	Pour le haut, les éléments supérieurs ne sont pas complètement remplis pour permettre la dilation du fluide thermodynamique. Ils se réchauffent seulement par conduction. Pour le bas, les éléments inférieurs canalisent le retour du fluide qui a transmis sa chaleur.
Le Menu Expert n'est pas accessible.	Vous avez enregistré un code PIN. Vous devez saisir votre code pour accéder au menu Expert (<i>voir chapitre Menu expert</i>). Si vous avez oublié votre code, saisissez le code 081.
L'appareil ne suit pas les ordres de programmation interne.	Vérifiez que la date et l'heure sont réglées. Vérifiez que l'appareil est en Mode Programmation actif.
L'appareil ne suit pas les ordres de programmation externe.	Assurez-vous de la bonne utilisation de la centrale de programmation (<i>voir notice d'utilisation de la centrale</i>). Vérifiez que l'appareil est en Mode Prog inactif.

Si vous n'avez pas réussi à résoudre votre problème, contactez votre distributeur/installateur, munissez-vous des références de l'appareil. Elles sont situées sur le côté de l'appareil. Mesurez la température de la pièce.

Le Code commercial (C) et le Numéro de série (E) identifient auprès du constructeur l'appareil que vous venez d'acquérir.

- A** Normes, labels de qualité
- B** Marque commerciale
- C** Code commercial
- D** Référence de fabrication
- E** N° de série
- F** N° de constructeur

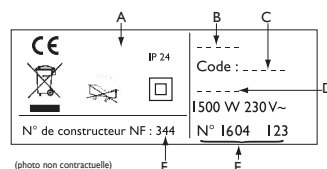

Caractéristiques

Références du modèle		LPOB	
Caractéristique	Symbole	Valeur	Unité
Puissance thermique			
Puissance thermique nominale	P nom	0,5 à 1 500 à 1000	kW W
Puissance thermique minimale	P min	0,5 500	kW W
Puissance thermique maximale continue	P max,c	1 1000	kW W
Consommation d'électricité auxiliaire			
A la puissance thermique nominale	el max	0,000	kW
A la puissance thermique minimale	el min	0,000	kW
En mode veille	el sb	0,00028 0.28	kW W
Type de contrôle de la puissance thermique / de la température de la pièce			
Caractéristique	Unité	Information complémentaire	
Contrôle électronique de la température de la pièce et programmateur hebdomadaire.	oui		
Autres options de contrôle			
Contrôle de la température de la pièce, avec détecteur de présence.	non	(*) : sur modèles horizontaux et verticaux	
Contrôle de la température de la pièce, avec détecteur de fenêtre ouverte.	non		
Option de contrôle à distance.	oui		
Contrôle adaptif de l'activation.	oui		
Limitation de la durée d'activation.	non		
Capteur à globe noir.	non		
Coordonnées de contact	Idem étiquette signalétique		

Overzicht

Waarschuwing	18
Installatie	19
Vorbereiden van de installatie	19
Aansluiten van de handdoekdroger	20
Onderhoud	21
Monteren en Demonteren van de haak	21
Gebruik	22
Werkingsprincipe	22
Eerste indienststelling	22
De schakelaar	22
Het apparaat in- / uitschakelen	22
Vergrendeling van de bedieningsorganen	23
Beschrijving van de modi	23
Actieve Prog	23
Inactieve Prog	23
Hoe de Boost werkt	24
De temperatuur instellen	24
Het menu	25
De interne programmering gebruiken	26
De programma's wijzigen	26
Een programma kopiëren	26
Externe programmering gebruiken	26
Het Expert Menu	27
Overboord werpen	28
Verlenging van de levensduur van het apparaat	28
Problemen oplossen	29
Karakteristiek	31
Garantievoorwaarden	32

De afstandsbediening van de bedrijfsmodi en programma's van het apparaat is mogelijk met de Cozytouch applicatie die beschikbaar is op App Store® of Google Play®.

De volgende accessoires zijn vereist:

- Een Cozytouch Bridge (geïnstalleerd op uw internetbox)
- Een Cozytouch-interface per apparaat.



Waarschuwing



Attention :
Surface très
chaude
Caution
hot surface

Waarschuwing gebied erg warm / heet gebied Borg:
Delen van dit product kunnen heet en brandwonden veroorzaken. Moeten bijzondere aandacht besteden aan de aanwezigheid van kinderen en kwetsbare mensen.

- Het moet weg behalve onder continu toezicht te houden van dit toestel kinderen onder de 3 jaar. Kinderen tussen 3 en 8 jaar mogen alleen het apparaat in-of uitschakelen op voorwaarde dat deze laatste is geplaatst of geïnstalleerd in een normale positie en dat deze kinderen toegang hebben en veiligheidsinstructies gekregen betreffende het gebruik van de machine en de gevaren er mogelijk van begrepen hebben. Kinderen tussen 3 en 8 jaar mogen het apparaat niet aansluiten of aanpassen of reinigen en uitvoeren van het onderhoud.
- Dit apparaat kan worden gebruikt door kinderen van minstens 8 jaar en door mensen met lichamelijke, zintuiglijke of verstandelijke vermogens of gebrek aan ervaring of kennis, zij (als) een behoorlijk toezicht (s) of instructies met behulp van de aangegeven veiligheidsrisico's van het toestel. Kinderen mogen niet met het apparaat spelen. Reiniging en onderhoud door de gebruiker dient niet te worden uitgevoerd door kinderen zonder toezicht.
- Om alle gevaar voor jonge kinderen te vermijden is het aangeraden om het apparaat zodanig te plaatsen dat de onderste verwarmingsbaar minstens 600 mm van de grond verwijderd is.
- Dit apparaat moet worden aangesloten of aangesloten volgens de regels en normen van toepassing, door een bevoegd persoon.
- De gebruiker van dit product is verkrijgbaar door contact op de after-sales nummer op de garantiekaart in deze handleiding service.
- Indien de voedingskabel beschadigd is, moet het worden vervangen door de fabrikant, zijn klantenservice of personen met vergelijkbare kwalificaties om gevaar te voorkomen.



Apparaten met dit symbool mag niet worden weggegooid bij het huishoudelijk afval, maar moeten gescheiden en gerecycled worden ingezameld. De inzameling en recycling van afgedankte moeten worden uitgevoerd in overeenstemming met de lokale overheden (WEEE 2002/96/EC).



De installatie van een grote hoogte zal een stijging van de temperatuur van de lucht uitlaat (ongeveer 10 ° C per 1000 m hoogte).

Installatie

VOORBEREIDEN VAN DE INSTALLATIE

Installatie regels

- Deze handdoekdroger is ontworpen voor een installatie in een woonruimte. Voor alle andere gevallen, moet u uw distributeur eerst raadplegen.
- De installatie moet tot stand gebracht worden volgens de regels der kunst en in overeenstemming met de vigerende normen in het land van installatie (NFC 15100 voor Frankrijk).
- De handdoekdroger moet gevoed worden met 230V enkelfase 50Hz.
- In vochtige ruimtes zoals een badkamer en een keuken, moet de aansluitkast op zijn minst op 25 cm boven de vloer geïnstalleerd worden.
- De handdoekdroger uit de buurt van tocht houden, deze zou zijn werking kunnen verstoren (voorbeeld :onder een Centrale Mechanische Ventilatie enzovoort...).
- Niet installeren onder een vaste contactdoos.

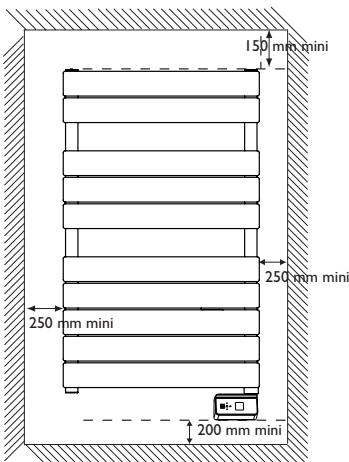
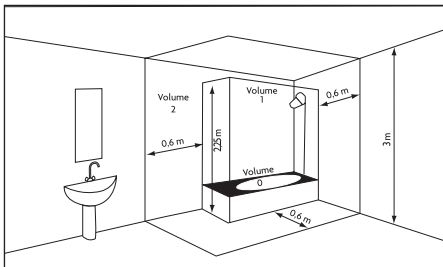

Volume 1 Geen elektrisch apparaat
Elektrisch apparaat IPX4
Volume 2 (Norm EN 60335-2-43 :
2003/A2 : 2008)

De minimale afstand ten opzichte van de meubels in acht nemen bij het plaatsen van het apparaat.

Do plank niet installeren boven de unit.

De bodem moet minimaal 5 mm van de muur zijn.

-Om alle gevaar voor jonge kinderen te vermijden is het aangeraden om het apparaat zodanig te plaatsen dat de onderste verwarmingsbaar minstens 600 mm van de grond verwijderd is.

AANSLUITEN VAN DE HANDDOEKDROGER

Regels met betrekking tot de aansluiting



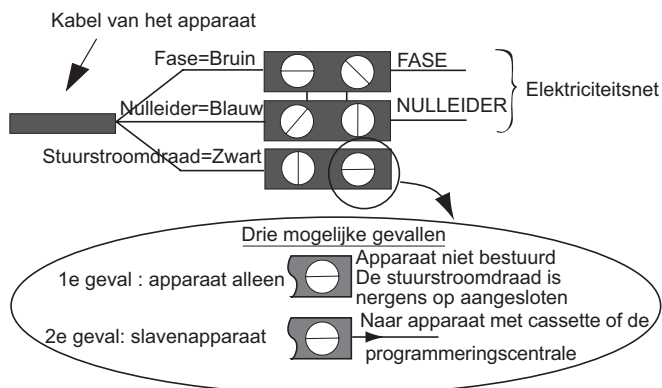

- De handdoekdroger moet gevoed worden met 230V enkelfase 50Hz.
- De voeding van de handdoekdroger moet direct op het stroomnet aangesloten worden, achter de lastschakelaar en zonder tussenschakelaar.
- De aansluiting op het stroomnet moet tot stand gebracht worden met de kabel van de radiator, via een aansluitkast. In vochtige ruimtes, zoals een badkamer en een keuken, moet de aansluitkast tenminste 25 cm boven de vloer geïnstalleerd worden.
- Aansluiting op de aarde verboden. De piloot draad (zwarte draad) mag niet op de aarde aangesloten worden.**
- De installatie moet voldoen aan de lokale nationale regelgeving.
- Als de voedingskabel is beschadigd, moet hij door de fabrikant, zijn servicedienst of een andere vakman vervangen worden om ieder gevaar te voorkomen.
- Indien u de piloot draad gebruikt en als deze beschermd wordt door een differentieel van 30 mA (bijvoorbeeld badkamer), dan moet de voeding van deze piloot draad op de betreffende differentieel beschermd worden.

Aansluitschema van de handdoekdroger

- De stroom uitschakelen en de draden aansluiten zoals aangegeven in het hieronder staande schema :



- U kunt de piloot draad aansluiten indien uw huis voorzien is van een programmeer centrale, een programmaregelaar of een beheerprogramma.
- In dit geval moet u, om de juiste overbrenging van de programmeeropdrachten te verifiëren, overgaan tot de volgende controles naar gelang de gekozen modus (Comfort, Eco, ...).

Ontvangen instructies	Green stroom	Complete wisselstroom 230V	Negatieve halve wisselstroom - 115V	Positieve halve wisselstroom + 115V
Oscilloscopen Réf/Neutraal				
Verkregen functie	COMFORT	ECO	VORSTVRIJ	STOPTIJDDELIJKE UITSCHAKELING

NL

ONDERHOUD



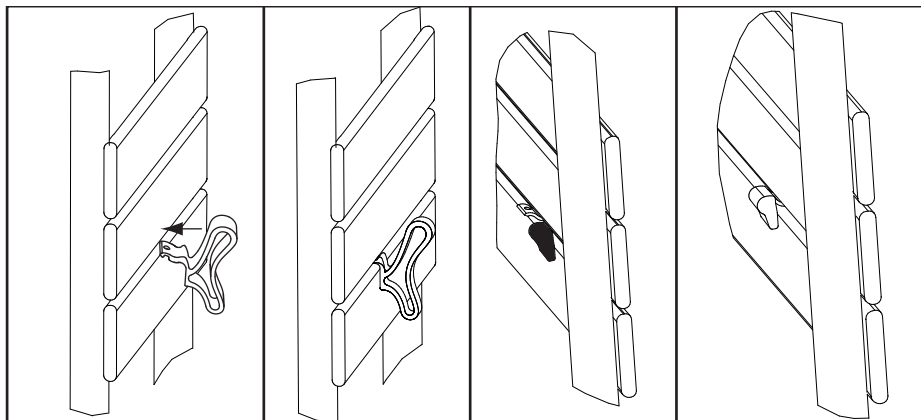

Om er voor te zorgen dat het apparaat goed blijft presteren, is het nodig om ongeveer twee keer per jaar met een stofzuiger of een borstel alle stof van de roosters van het apparaat te halen. Nooit schuurmiddelen gebruiken.

MONTEREN EN DEMONTEREN VAN DE HAAK

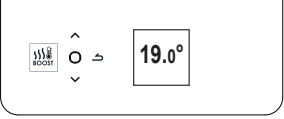

Gebruik

WERKINGSPRINCIPE

		<ul style="list-style-type: none">- De temperatuur verhogen of verlagen zonder te hoeven valideren. ;- Wijzig de opstarttijd ;- Navigeren in de menu's.
		<ul style="list-style-type: none">- Navigeren in de submenu's ;- Valideren ;- Uitschakelen ;- Vergrendelen, ontgrendelen.
		<ul style="list-style-type: none">- Ga terug naar het vorige scherm
		<ul style="list-style-type: none">- Boost inschakelen of uitschakelen

EERSTE INDIENSTSTELLING

Kies de taal en daarna de datum en de tijd.

Bij de eerste inschakeling,

- programmering is inactief,
- de richttemperatuur wordt ingesteld op 19° C.

DE SCHAKELAAR

Er bevindt zich een Aan-/Uitschakelaar aan de achterzijde van het kastje van het apparaat.

Gebruik de schakelaar uitsluitend voor een langdurige uitschakeling (buiten de verwarmingsperiode).

Zet de schakelaar (aan de achterzijde van het apparaat) op om het apparaat in te schakelen. Wanneer het apparaat uitgeschakeld is geweest, zullen de dag en de tijd opnieuw ingevoerd moeten worden.

HET APPARAAT IN- / UITSCHAKELLEN

Houd voor het uitschakelen van het apparaat lang ingedrukt. Bevestig "Uitschakelen" door een druk op .

Houd voor het inschakelen van het apparaat lang ingedrukt.

VERGREDELING VAN DE BEDIENINGSORGANEN

Om te voorkomen dat kinderen aan het apparaat zitten, kunt u de bedieningsorganen hiervan vergrendelen door een lange druk op .

Selecteer “Vergrendelen”  en valideer met .

Ga voor het ontgrendelen van de bedieningsorganen op dezelfde wijze te werk door “Ontgrendelen” te selecteren .

BESCHRIJVING VAN DE MODI

Er worden 2 werkwijzen voorgesteld :



ACTIEVE PROG

- Het apparaat volgt het voor iedere dag van de week bepaalde interne programma. Bij het inschakelen van het apparaat worden de volgende gebieden bepaald: NL

Maandag t/m vrijdag , comfort van 6u tot 9u en van 18u tot 21u

zaterdag en zondag, comfort van 8u tot 12u en van 18u tot 21u.

U kunt deze gebieden wijzigen en 3 Comfort temperatuurgebieden per dag instellen.

Tijdens deze Comfort gebieden wordt de richttemperatuur ingesteld met behulp van  of .

Buiten de Comfort gebieden wordt het verlagen geregeld in de modus Prog “Verlaging T° ECO”.

- Het apparaat volgt de stop- en bevroeringscommando's van de externe programmering van uw installatie (zie de instructies van uw programmeringseenheid).



INACTIEVE PROG

-Het apparaat volgt permanent de ingestelde richttemperatuur.

-Het apparaat volgt alle commando's van externe programmering.

HOE DE BOOST WERKT

Met deze functie kunt u de verwarming van het frame starten om een prettige omgevings-temperatuur sneller te verkrijgen. De duur kan variëren van 15 tot 120 minuten.

Druk op de knop  om de Boost aan te zetten. Verander de duur met  of .





Druk opnieuw om het uit te schakelen voor het einde van de eerder ingestelde tijd (standaard is 30 minuten, instelbare duur in het menu Expert).

Aan het einde van de tijd hervat het apparaat zijn eerste operatie.

DE TEMPERAATUUR INSTELLEN

In de Prog-modus Inactief :

19.0°

- Verhogen met  (max 28°C).
- Verlagen met  (min 12°C).
- Nog verder verlagen tot 7°C (Vorstvrije temperatuur kan niet gewijzigd worden) met .
- Verminder tot zomer met  (het apparaat wordt niet opgewarmd, de Boost-functie blijft toegankelijk).

In de actieve Prog modus :

PROG

19.0°

Lun 12:14

Als het scherm PROG weergeeft, bevindt u zich in een programmeringsgebied in de modus Comfort.

- Verhogen met  (max 28°C).
- Verlagen met  (min 12°C).

PROG ECO

15.5°

Lun 17:14

Als het scherm PROG ECO weergeeft, bevindt u zich in een programmeringsgebied in de modus ECO.

PROG Dérog.

18.5°

Retour à la
prog à 18:00

U kunt de ECO-temperatuur wijzigen, u gaat dus afwijken van de verlaging die u heeft ingesteld in de modus Prog "Verlaging T° ECO".

PROG H.Gel

7.0°

Programmation
suspendue

Als u een Vorstvrije temperatuur (7°C) heeft ingesteld, wordt de programmering opgeschort.

Wijzig deze temperatuur wanneer u terugkomt, om de programmering te hervatten.

Eté

Door de temperatuur tot het maximum te verlagen, gaat u over naar de zomermodus, het toestel verhit niet meer. De Boost-functie blijft toegankelijk.

Het menu

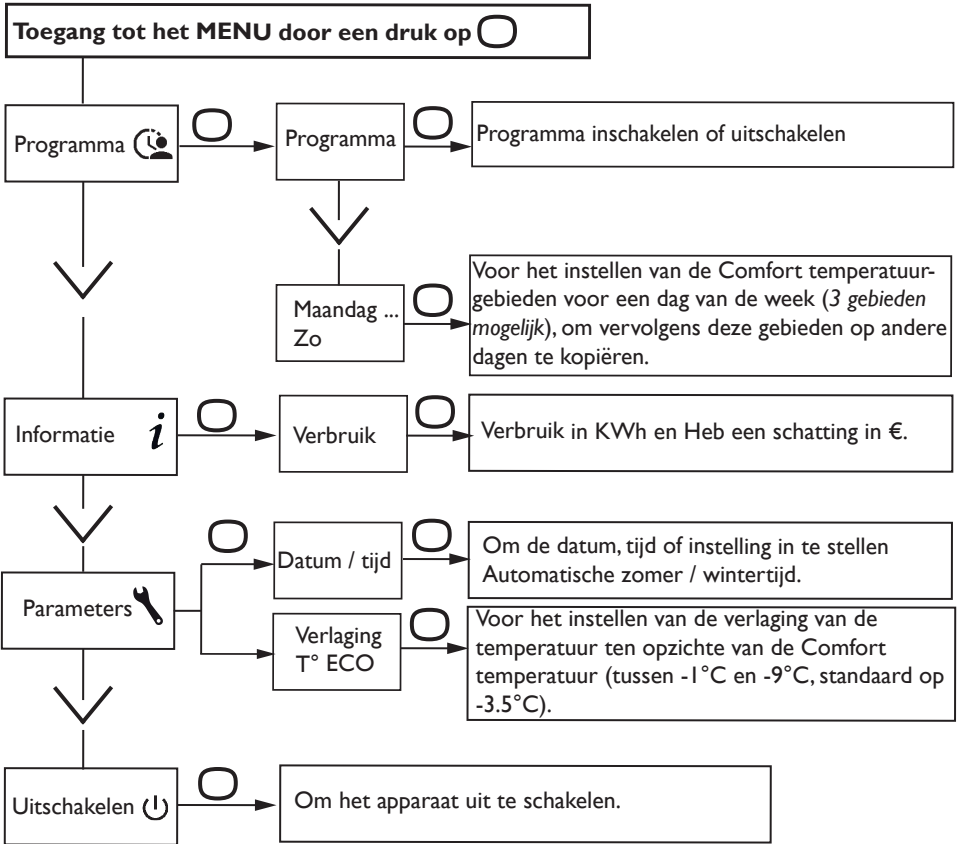

NL

DE INTERNE PROGRAMMERING GEBRUIKEN

Verwachting verwarming

Uw toestel is uitgerust met een functie waarmee u uw verwarming kunt anticiperen wanneer u programmering gebruikt.

Wanneer u de programmering van uw apparaat instelt, zal het verwarmen afhankelijk zijn van de temperatuurstijging, zodat uw kamer bij de juiste temperatuur bij uw aankomst is. Bijvoorbeeld: als u om 15:00 uw programmatuur met een comfortabel rendement instelt, start het toestel voordat u de verwarming van uw kamer kunt verwachten (tussen 10 minuten en 1 uur).

DE PROGRAMMA'S WIJZIGEN

U kunt tot 3 Comfort temperatuurgebieden voor iedere dag van de week programmeren. Buiten de Comfort gebieden wordt het verlagen geregeld in de modus Prog "Verlaging T° ECO".

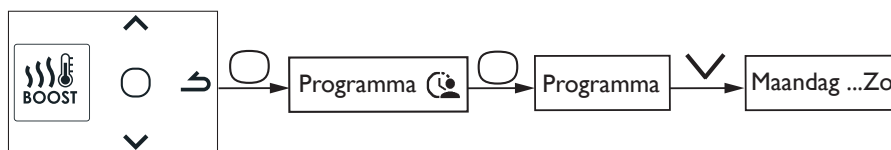

Selecteer de dag met \wedge . Valideer .

Selecteer . Valideer .

Kies de begintijd met \wedge of \vee . Valideer . Kies de eindtijd met \wedge of \vee . Valideer .

EEN PROGRAMMA KOPIËREN

U kunt het programma van een dag op een (of meerdere) dag(en) kopiëren.

Selecteer . Valideer .

Scrol langs de dagen met \wedge of \vee . Valideer de dag waarnaar u wilt kopiëren met .

Om het kopiëren te valideren, selecteert u "Kopiëren". Valideer .

Lundi	
<input checked="" type="radio"/> Mar	<input checked="" type="radio"/> Ven
<input type="radio"/> Mer	<input type="radio"/> Sam
<input checked="" type="radio"/> Jeu	<input type="radio"/> Dim
Copier	

Voorbeeld: Kopie van het programma van maandag op dinsdag, donderdag, vrijdag.

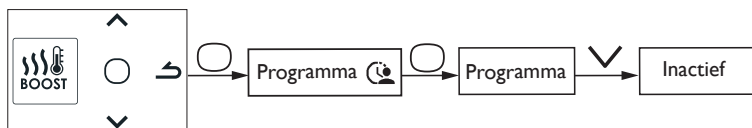

EXTERNE PROGRAMMERING GEBRUIKEN

Het apparaat volgt de commando's van de externe besturing van uw installatie via de Pilot Wire link. Om dit te doen, moet de programmering niet actief zijn.





Het Expert Menu

Houd voor toegang tot de geavanceerde functies van het apparaat de toetsen  en  langer dan 3 seconden tegelijkertijd ingedrukt.

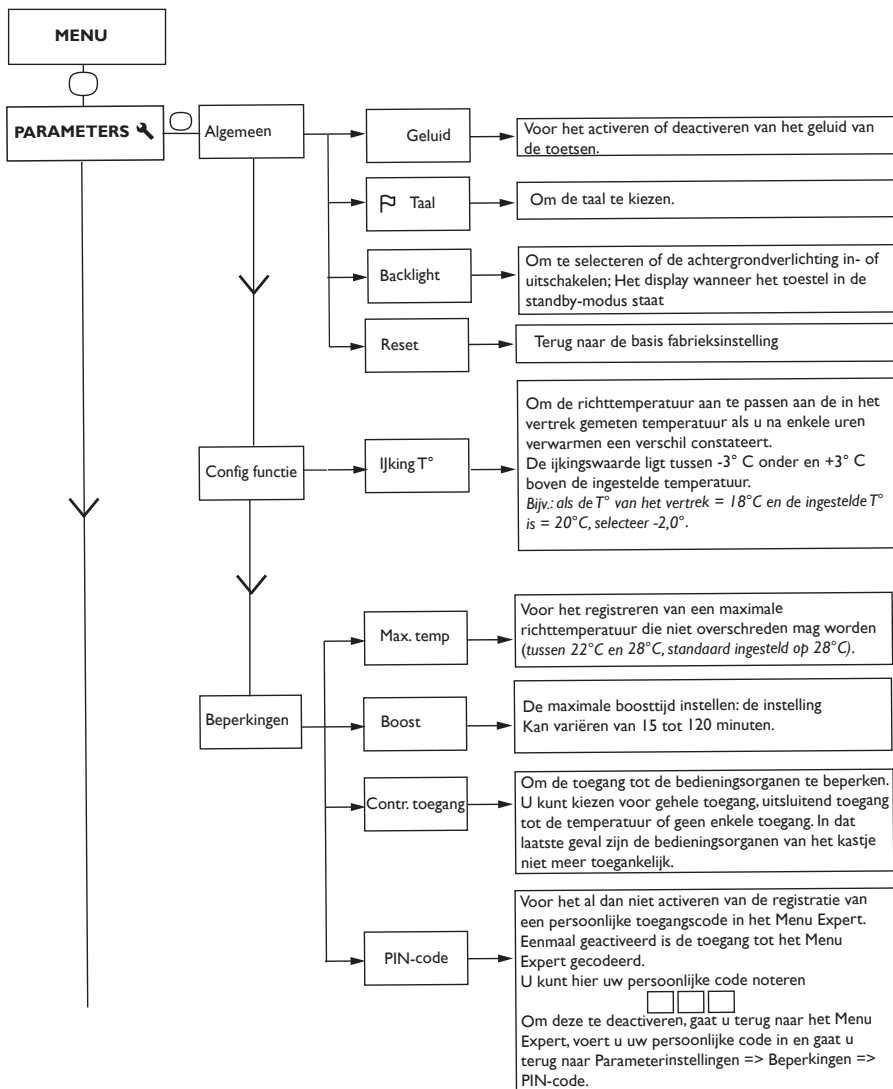

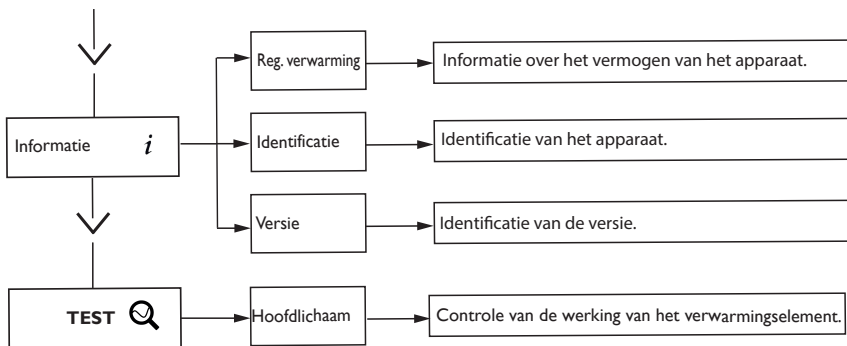

Overboord werpen

Onze apparaten zijn compatibel met verschillende load shedding systemen. U mag echter geen stroomuitval gebruiken omdat dit systeem niet compatibel is met onze apparaten. Scherp, herhaald stroomstoring kan voortijdige slijtage en verslechtering van elektronische platen veroorzaken die niet onder de garantie van de fabrikant vallen. Tijdens het laden van de lading schakelt het scherm over naar de standby-modus. Het apparaat keert dan terug naar de oorspronkelijke bedrijfsmodus

Verlenging van de levensduur van het apparaat

Om de levensduur van het apparaat te verlengen en de werking ervan te optimaliseren, voer deze operatie één keer per jaar uit:

- Schakel het apparaat uit;
- Wacht tenminste één uur (*afkoeltijd*);
- Gebruik de sleutel uit de kit wandhouder en volg de stappen.

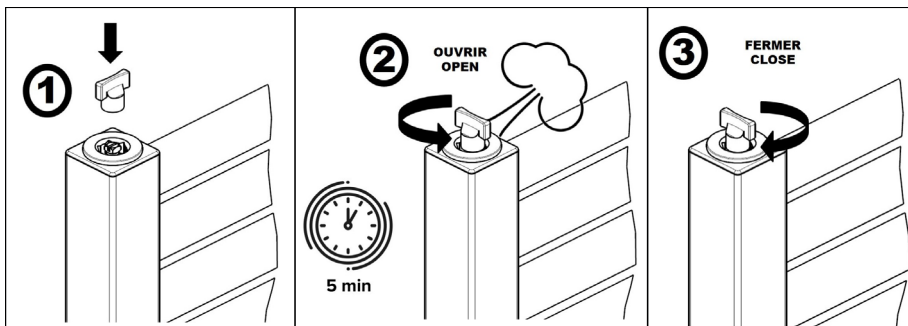

Bewaar de sleutel op een schone en droge plaats (bij kamertemperatuur).

Problemen oplossen

Problemen	Controles
Het display van het bedieningspaneel licht niet op.	Zorg ervoor dat de schakelaar aan de achterkant van het apparaat op I (aan) is ingesteld. Controleer of het apparaat elektrisch is aangedreven
De kamertemperatuur verschilt van die op het apparaat.	Het is noodzakelijk om minstens 6 uur te wachten tot de temperatuur stabiliseert. Afhankelijk van de installatie kan het mogelijk zijn om een andere temperatuur te lezen dan die van het apparaat (een afwijking van 0,5 ° C is normaal). Raadpleeg in dit geval het hoofdstuk «Kalibratie T °» in het menu «Expert Menu».
Het apparaat produceert Niet verwarmd.	Controleer of het apparaat in de Comfort-modus staat. Als u programmeert, controleer dan of u op een Comfort-tijdsleuf bent. Zorg ervoor dat de stroomonderbrekers in het systeem zijn ingeschakeld of dat de aan / uit-knop (als er een is) het apparaat niet heeft uitgeschakeld. Controleer de luchttemperatuur van de kamer: als het te hoog is, wordt het apparaat niet opgewarmd.
Het apparaat verwarmt de hele tijd	Controleer of het apparaat niet in een openluchtstroom staat (open deur in de buurt, koude luchtinlaat via de aansluitkast achterin het apparaat) Is niet gewijzigd. Er kan een gevaar in het elektrische netwerk zijn. Als er een probleem is (geblokkeerde thermostaat ...), schakel de stroomtoevoer (zekering, schakelaar) ongeveer 10 minuten uit en schakel het vervolgens weer in. Als het fenomeen vaak voorkomt, controleer uw elektricien de stroomvoorziening.
Het apparaat verwarmt niet genoeg	Verhoog de temperatuur door op  te drukken. Als de instelling maximaal is, doet u het volgende: - Controleer of er nog een verwarmingsmodus in de kamer is. - Zorg ervoor dat uw apparaat de kamer alleen verwarmt (deur gesloten). - Controleer de voedingsspanning van het apparaat. - Controleer of de stroom van uw apparaat is aangepast aan de grootte van uw kamer (we raden aan gemiddeld 100 W / m2 voor een plafondhoogte van 2,50 m of 40 W / m3).
Het apparaat duurt een lange tijd om op te warmen.	De elektrische weerstand verhit de vloeistof die geleidelijk en natuurlijk in de inrichting circuleert De traagheidseigenschappen van de vloeistof betekenen dat de oppervlaktetemperatuur van het apparaat pas na minimaal 15 minuten een optimaal niveau bereikt, afhankelijk van de omgevingstemperatuur van de kamer wanneer de verwarming wordt gestart, inrichting.

NL

Problemen	Controles
Het apparaat is zeer warm aan de oppervlakte.	Het is normaal dat het apparaat heet is als het aanstaat. De maximale temperatuur is altijd begrensd volgens de Franse norm NF Electricité Performance. Als u echter vindt dat uw apparaat nog steeds te warm is, moet u controleren dat het vermogen past bij de oppervlakte van het vertrek (we raden 50W / m ³ aan) en de regeling niet van slag wordt gebracht omdat het apparaat op de tocht staat.
Sporen van vuil zijn te zien op de muur om het apparaat heen.	Deze sporen worden uitsluitend veroorzaakt door de kwaliteit van de omgevingslucht (kaars, sigarettenrook, slechte ventilatie, ...).
De laatste hoge en lage elementen zijn louder dan de rest van het apparaat	Voor de bovenkant zijn de bovenste elementen niet volledig gevuld om verdunning van de thermodynamische vloeistof mogelijk te maken. Ze verwarmen alleen door geleiding. Aan de onderkant kanaliseren de onderste elementen de terugkeer van de vloeistof die de warmte heeft overgedragen.
Het Expert Menu is niet toegankelijk	U heeft een pincode opgeslagen. U moet uw code invoeren om toegang te krijgen tot het Expert menu (zie het Expert Menu hoofdstuk). Als u uw code bent vergeten, voert u code 081 in.
De machine volgt geen interne meringskommando's.	Controleer of de datum en tijd zijn ingesteld. Controleer of het apparaat in de programmeermodus actief is.
Het apparaat volgt geen externe meringskommando's	Zorg ervoor dat de besturing juist is gebruikt (zie gebruiksaanwijzing voor de besturing). Controleer of het apparaat in de Prog-modus niet actief is.

Karakteristiek

Referenties van het model		LPOB		
Karakteristiek	Symbool	Waarde	Eenheid	
Thermisch vermogen				
Nominaal thermisch vermogen	P _{nom}	0,5 to 1 500 to 1000	kW W	
Minimaal thermische vermogen	P _{min}	0,5 500	kW W	
Maximaal continu thermische vermogen	P _{max,c}	1 1000	kW W	
Extra elektrisch verbruik				
Bij nominaal thermisch vermogen	el max	0,000	kW	
Bij minimaal thermische vermogen	el min	0,000	kW	
In wachtmodus	el sb	0,00028 0.28	kW W	
Type regeling van het thermische vermogen / de kamertemperatuur				
Karakteristiek	Eenheid	Aanvullende informatie		
Elektronische controle van de kamertemperatuur en wekelijkse timer.	ja			
Andere mogelijkheden				
Regelen van de kamertemperatuur met aanwezigheidsdetector.	nee			
De regeling van de kamertemperatuur met een detector voor open venster.	nee			
Optie voor afstandsbediening.	ja			
Adaptieve regeling van de activatie.	ja			
Beperking van de duur van de activering.	nee			
Sensor met zwart bol.	nee			
Contactinformatie	Idem kenplaatje			

NL

Garantievoorwaarden

(In het geval van een claim moet de gebruiker dit document kunnen overhandigen)

- De garantie is twee jaar geldig vanaf de datum van installatie of aankoop. Indien er geen aankoopbon kan worden overhandigd, is de garantie geldig tot maximaal 30 maanden na de fabricagedatum.
- De garantie dekt het vervangen en leveren van componenten die als defect zijn erkend, met uitzondering van enige schade.
- De gebruiker is verantwoordelijk voor eventuele arbeids- of transportkosten.
- De garantie dekt geen schade veroorzaakt door onjuiste installatie, abnormaal gebruik of niet-naleving van de instructies voor installatie en gebruik.
- De bepalingen van de huidige garantievoorwaarden sluiten de wettelijke garantierechten van de koper tegen defecten of verborgen gebreken niet uit. Voor deze garantierechten gelden in alle gevallen de bepalingen van artikel 1641 van het Burgerlijk Wetboek.
- Dit certificaat dient enkel in het geval van een claim samen met de aankoopfactuur aan uw distributeur te worden overhandigd.

GARANTIE

DOCUMENT À CONSERVER PAR L'UTILISATEUR,
À PRÉSENTER UNIQUEMENT EN CAS DE RÉCLAMATION

- La durée de garantie est de 2 ans à compter de la date d'installation ou d'achat et ne saurait excéder 30 mois à partir de la date de fabrication en l'absence de justificatif.
- Atlantic assure l'échange ou la fourniture des pièces reconnues défectueuses à l'exclusion de tous dommages et intérêts.
- Les frais de main d'oeuvre, de déplacement et de transport sont à la charge de l'utilisateur.
- Les détériorations provenant d'une installation non conforme, d'un réseau d'alimentation ne respectant pas la norme NF EN 50160, d'un usage anormal ou du non respect des prescriptions de ladite notice ne sont pas couvertes par la garantie.
- Les dispositions des présentes conditions de garantie ne sont pas exclusives du bénéfice, au profit de l'acheteur, de la garantie légale pour défauts et vices cachés qui s'applique en tout état de cause dans les conditions des articles 1641 et suivants du code civil.

TYPE DE L'APPAREIL* :

N° DE SÉRIE* :

NOM ET ADRESSE DU CLIENT :

* Ces renseignements se trouvent sur la plaque signalétique, côté droit de l'appareil.

BIP
Rue Monge - BP 65
F-85002 LA ROCHE SUR YON

www.atlantic.fr

Cachet du distributeur

Tous les litiges relèvent de la compétence exclusive
des tribunaux de la Roche-sur-Yon.