

ENTRÉES D'AIR HYGRORÉGLABLE ACOUSTIQUE POSE MENUISERIE

EB 6/45

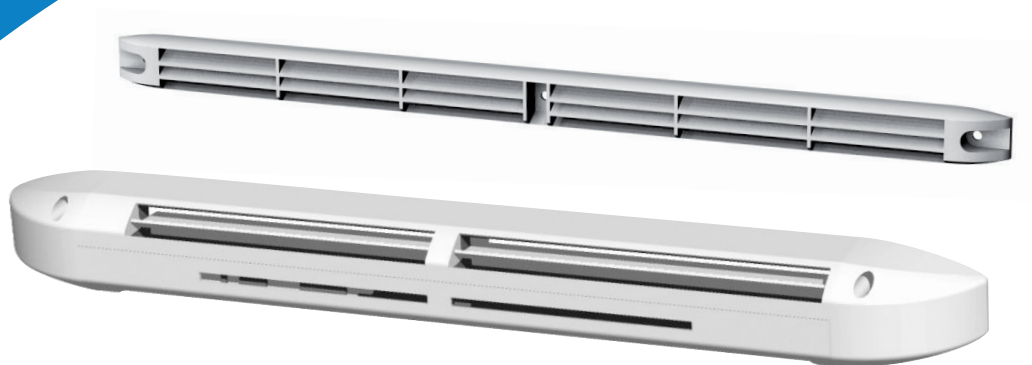

L'entrée d'air EB **6/45** est utilisée dans le cadre d'une installation de VMC de type hygro B ou hygro gaz (*Atech n° 14/07-1194*).

Elle est caractérisée par un débit variable compris entre **6 et 45 m³/h** en fonction du taux d'humidité de la pièce et pour une différence de pression de 20 Pa et par un isolement acoustique qui permet de répondre aux exigences de la nouvelle réglementation acoustique NRA imposant un **classement de façade de 30 dB**.









L'entrée d'air **EB 6/45 Pac1** assure un isolement de façade **classe ESA 4** (exemples de solutions du CSTB).

L'entrée d'air **EB 6/45 Pac2** (*EB 6/45 Pac1 associée à une rallonge acoustique*) assure un isolement **classe ESA 5** (exemples vde solutions du CSTB).

Classe ESA 4 : **$D_{n,e,w} + C_{tr} \geq 36 \text{ dB}$** ,
exigé si surface en m² de la pièce / nombre d'entrées d'air ≥ 10 .

Classe ESA 5 : **$D_{n,e,w} + C_{tr} \geq 39 \text{ dB}$** ,
exigé si surface en m² de la pièce / nombre d'entrées d'air < 10 .

Elle est réalisée en polystyrène blanc ou sur demande dans les couleurs suivantes : Bronze, Chêne clair, Chêne doré, Chêne foncé, Gris, Gris foncé, Noir & Marron.

 Blanc - RAL 9016	 Bronze - RAL 8019	 Chêne doré - RAL 8003	 Gris - RAL 7035	 Noir - RAL 9011
 Beige - RAL 1013	 Chêne clair - RAL 1011	 Chêne foncé - RAL 8024	 Gris foncé - RAL 7011	 Sipo - RAL 8004

Les teintes réelles peuvent légèrement différer de celles du nuancier.

Cette entrée d'air fonctionne sur parois verticales et sur tous plans inclinés (exemples : fenêtres de toit, sous face de coffre de volet roulant, ...).

Pour les manchons ou accessoires supplémentaires, se reporter aux documentations des entrées d'air autoréglable EAG.

MISE EN OEUVRE

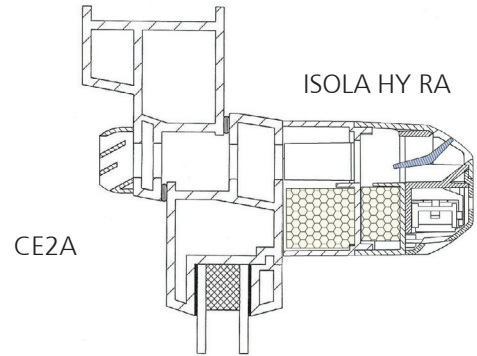
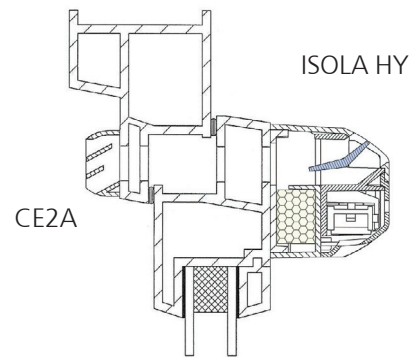
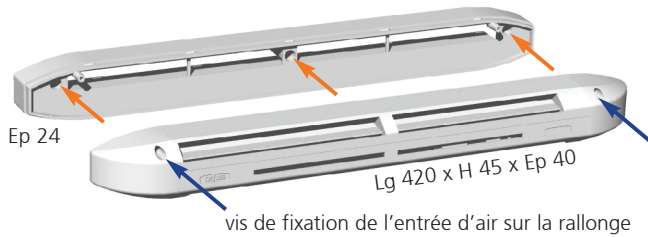
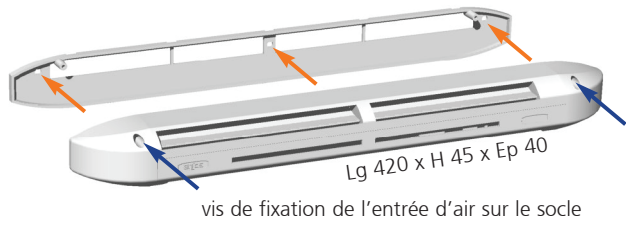

EBS 6/45 Pac1 : Le socle est posé en applique sur la menuiserie et fixé par **3 vis**. L'entrée d'air se monte par simple emboîtement sur le socle. Elle peut être fixée par **2 vis Ø 3 x 6 mm** pour la rendre solidaire du socle.

EBS 6/45 Pac2 : La rallonge est vissée sur la menuiserie par **3 vis**. L'entrée d'air s'emboîte sur la rallonge.

Elle peut être fixée par **2 vis Ø 3 x 6 mm** pour la rendre solidaire de la rallonge.

Côté extérieur, on installe un capuchon de façade type **CAF** fixé par vis.

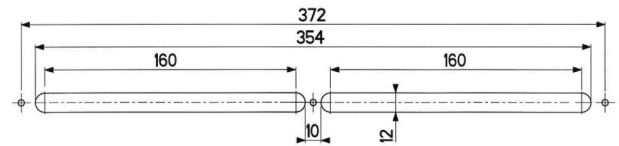

CARACTÉRISTIQUES HYGRO-AÉRAULIQUES

La courbe ci-dessous donne les caractéristiques aérauliques nominales en fonction du taux d'humidité de l'air intérieur et pour une différence de pression de 20 Pa.

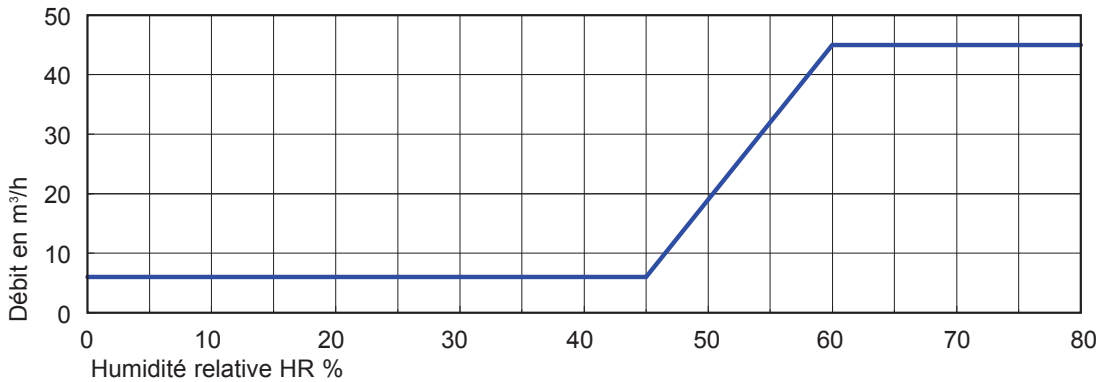

CARACTÉRISTIQUES ACOUSTIQUES

L'entrée d'air est caractérisée par son isolement acoustique normalisé $D_{n,e,w}(Ctr)$

Type	$D_{n,e,w}(Ctr)$
EBS 6/45 Pac1 + CAF*	37 dB
EBS 6/45 Pac2 + CAF*	39 dB
EBS 6/45 Pac2 + CAFAC	41 dB

*Caractéristiques acoustiques similaires sans capuchon de façade **CAF**.

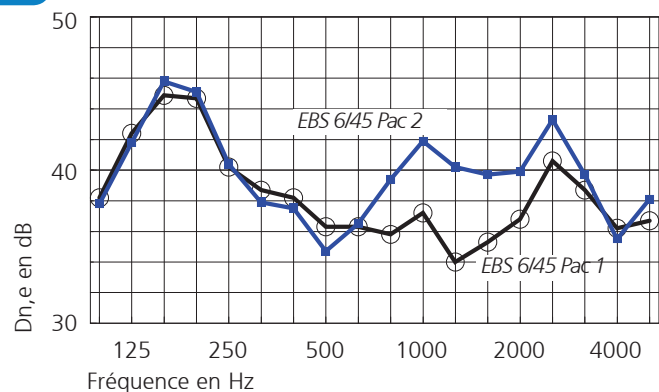

Pour des isollements acoustiques plus élevés, l'**EBS 6/45** peut être montée sur les silencieux acoustiques de type **SCD** ou **SHF** (Rapports d'essais CETIAT n° 21 14 236/1 et 21 14 236/2)